

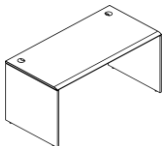

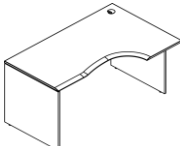

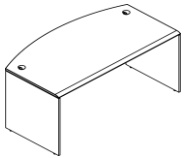

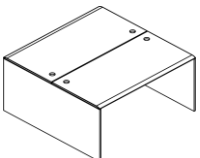

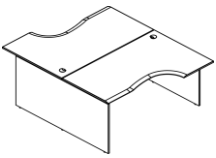
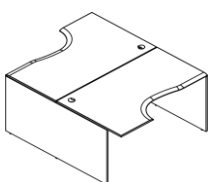
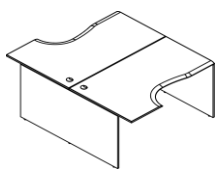

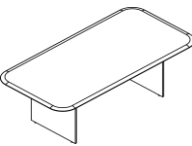











Мебель для персонала "WAVE"

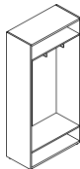
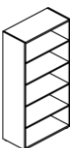

Основные цвета: Дуб Сонома, Дуб Сонома/Легно темный, Бук Тиара

Цены в рублях на 01.01.2019

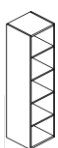
Картинка	Артикул	Габаритные размеры	Описание	Вес (кг)	Объем (м.куб.)	Цена
Столы письменные						
	WST 127	1200x700x750	Столешница выполнена из МДФ т.19мм в пленке ПВХ с фрезеровкой со стороны сидящего. Опоры и царга из ЛДСП т.18мм с кромкой ПВХ т.2мм.	32,0	0,064	7 996,82
	WST 147	1400x700x750		35,0	0,071	8 924,18
	WST 167	1600x700x750		38,0	0,078	9 851,54
	WCET 149 (L/R)	1400x900x750	Столешница выполнена из МДФ т.19мм в пленке ПВХ с фрезеровкой со стороны сидящего. Опоры и царга из ЛДСП т.18мм с кромкой ПВХ т.2мм.	39,0	0,081	10 470,89
	WCET 169 (L/R)	1600x900x750		43,0	0,089	11 626,78
Стол руководителя						
	WET 169	1600x867x750	Столешница выполнена из МДФ т.19мм в пленке ПВХ с фрезеровкой со стороны сидящего. Опоры и царга из ЛДСП т.18мм с кромкой ПВХ т.2мм.	42,0	0,087	11 406,53
Столы двойные (2-х местная рабочая станция)						
	W2ST 127	1200x1406x750	Столешница выполнена из МДФ т.19мм в пленке ПВХ с фрезеровкой со стороны сидящего. Опоры и царга из ЛДСП т.18мм с кромкой ПВХ т.2мм.	63,0	0,127	15 400,80
	W2ST 147	1400x1406x750		69,0	0,141	17 255,52
	W2ST 167	1600x1406x750		75,0	0,155	19 110,24
	W2CET 149.1	1400x1806x750	Столешница выполнена из МДФ т.19мм в пленке ПВХ с фрезеровкой со стороны сидящего. Опоры и царга из ЛДСП т.18мм с кромкой ПВХ т.2мм.	77,0	0,161	20 348,93
	W2CET 169.1	1600x1806x750		85,0	0,177	22 660,70
	W2CET 149.2	1400x1806x750	Столешница выполнена из МДФ т.19мм в пленке ПВХ с фрезеровкой со стороны сидящего. Опоры и царга из ЛДСП т.18мм с кромкой ПВХ т.2мм.	77,0	0,161	20 348,93
	W2CET 169.2	1600x1806x750		85,0	0,177	22 660,70
	W2CET 149.3	1400x1806x750	Столешница выполнена из МДФ т.19мм в пленке ПВХ с фрезеровкой со стороны сидящего. Опоры и царга из ЛДСП т.18мм с кромкой ПВХ т.2мм.	77,0	0,161	20 348,93
	W2CET 169.3	1600x1806x750		85,0	0,177	22 660,70
Конференц-столы						
	WRT 110	D1100x750	Столешница выполнена из МДФ т.19мм в пленке ПВХ с фрезеровкой. Комплектуется опорами ВТ-710.1	31,0	0,111	11 941,42
	WOCT 220	2200x1100x750	Столешница выполнена из МДФ т.19мм в пленке ПВХ с фрезеровкой. Каркас стола из ЛДСП т.18мм.	59,0	0,123	17 118,07

Картинка	Артикул	Габаритные размеры	Описание	Вес (кг)	Объем (м.куб.)	Цена
Тумбы мобильные						
	WMC-3D	465x450x628	Топ из фрезерованного МДФ т.19мм в пленке ПВХ. Каркас из ЛДСП т.18мм., ящик-фолдинг. Комплектуется центральным замком.	28,5	0,044	7 526,52
	XMC-2D*	465x465x504	Тумба с подушкой. Расцветка подушек - синий, красный, зеленый. Тумба как дополнительное сидячее место.	17,0	0,010	6 118,92
Тумбы приставные						
	WLC-4D.1	467x450x750	Топ из фрезерованного МДФ т.19мм в пленке ПВХ. Каркас из ЛДСП т.18мм., ящик-фолдинг. Комплектуется центральным замком.	33,9	0,059	8 591,33
	WLC-4D.2	700x450x750	Топ из фрезерованного МДФ т.19мм в пленке ПВХ. Каркас из ЛДСП т.18мм., ящик-фолдинг. Комплектуется центральным замком.	36,4	0,063	9 363,02
Тумба под оргтехнику						
	WPS 806	854x600x687	Топ из фрезерованного МДФ т.19мм в пленке ПВХ. Каркас из ЛДСП т.18мм. За дверью одна полка.	48,5	0,089	9 503,78
Тумбы с выдвжной секцией						
	WDMS 720	430x720x1162	Топ из фрезерованного МДФ т.19мм в пленке ПВХ. Каркас из ЛДСП т.18мм.	56,0	0,137	10 934,57
Приставки к письменным столам						
	WB 127	1200x700x750	Столешница брифинга из фрезерованного МДФ т.19мм в пленке ПВХ. Кмпплектуется опорой ВТ-710.1. и металлическими пластинами. Только для стола руководителя WET 169.	16,5	0,043	6 095,74
	WKD 706	700x600x750	Столешница брифинга из фрезерованного МДФ т.19мм в пленке ПВХ. Кмпплектуется опорой ВТ-710.1. и металлическими пластинами. Для расширения столов.	9,5	0,030	3 648,17
	WKD 906	900x600x750	Столешница брифинга из фрезерованного МДФ т.19мм в пленке ПВХ. Кмпплектуется опорой ВТ-710.1. и металлическими пластинами. Для соединения эргономичных столов.	11,5	0,030	4 347,00
	WKD 146	1406x600x750	Столешница брифинга из фрезерованного МДФ т.19мм в пленке ПВХ. Кмпплектуется опорой ВТ-710.1. и металлическими пластинами. Для рабочих станций с экранами.	16,5	0,044	6 110,64
	WKD 166	1606x600x750		18,5	0,074	6 807,82
	WKD 700	700x700x750	Столешница брифинга из фрезерованного МДФ т.19мм в пленке ПВХ. Кмпплектуется опорой ВТ-710.1. и металлическими пластинами.	11,0	0,032	4 212,86
Полка выдвжная под клавиатуру						
	XSK 580*	608x350x77	Из ЛДСП т. 18мм., комплектуется подвесными направляющими.	3,9	0,009	1 016,78
Подставка под системный блок						
	XSS 500***	500x300x180	Из ЛДСП т. 18, 25 мм. Комплектуется колесной опорой.	2,9	0,037	924,05
Экраны						
	ХБР 123	1200x350x18	Из ЛДСП т. 18мм., кромка ПВХ т. 2мм.по периметру. Комплектуется кронштейнами.	6,84	0,017	2 768,83
	ХБР 143	1400x350x18		7,26	0,02	2 967,55
	ХБР 163	1600x350x18		8,64	0,022	3 167,93
	ХВЛ 653	650x350x18	Из ЛДСП т. 18мм., кромка ПВХ т. 2мм.по периметру. Комплектуется кронштейнами.	3,75	0,01	2 192,54
	ХФР 123	1200x340x18	Экран в ткани. Цвет ткани - синий, зеленый, красный. Экран комплектуется кронштейнами.	4,97	0,017	3 040,42
	ХФР 143	1400x340x18		5,73	0,02	3 265,63
	ХФР 163	1600x340x18		6,49	0,022	3 490,85

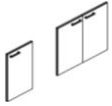
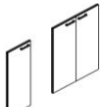
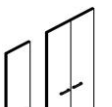

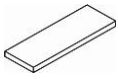
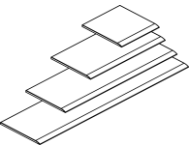





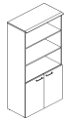
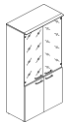

Картинка	Артикул	Габаритные размеры	Описание	Вес (кг)	Объем (м.куб.)	Цена
Каркас гардероба						
	XCW 85-1	850x410x1930	Каркас гардероба из ЛДСП т.18мм, задняя стенка из ХДФ т.3,2мм. Каркас комплектуется 2-мя выдвижными штангами	43,0	0,086	6 620,69
	XCWS 85-1	850x410x1930	Каркас гардероба из ЛДСП т.18мм, задняя стенка из ЛДСП т.18мм. Каркас комплектуется 2-мя выдвижными штангами	58,0	0,105	8 053,13
Каркасы шкафов						
	XHC 85	850x410x1930	Каркас и полки из ЛДСП т. 18мм., кромки меламиновые. Задняя стенка ХДФ т. 3,2мм.	50	0,101	7 283,09
	XHCS 85	850x410x1930	Каркас и полки из ЛДСП т. 18мм., кромки меламиновые. Задняя стенка ЛДСП толщиной 18мм.	66,0	0,12	8 929,15
	XMC 85	850x410x1165	Каркас и полки из ЛДСП т. 18мм., кромки меламиновые. Задняя стенка ХДФ т. 3,2мм.	33,5	0,07	5 075,64
	XMCS 85	850x410x1165	Каркас и полки из ЛДСП т. 18мм., кромки меламиновые. Задняя стенка ЛДСП толщиной 18мм.	43,0	0,076	5 915,23
	XLC 85	425x410x795	Каркас и полки из ЛДСП т. 18мм., кромки меламиновые. Задняя стенка ХДФ т. 3,2мм.	25	0,049	3 595,18
	XLCS 85	425x410x795	Каркас и полки из ЛДСП т. 18мм., кромки меламиновые. Задняя стенка ЛДСП толщиной 18мм.	31	0,056	4 444,70
	XHC 42	850x410x1930	Каркас и полки из ЛДСП т. 18мм., кромки меламиновые. Задняя стенка ХДФ т. 3,2мм.	34,5	0,086	5 557,54
	XHCS 42	850x410x1930	Каркас и полки из ЛДСП т. 18мм., кромки меламиновые. Задняя стенка ЛДСП толщиной 18мм.	42,0	0,086	6 224,90
	XMC 42	850x410x1165	Каркас и полки из ЛДСП т. 18мм., кромки меламиновые. Задняя стенка ХДФ т. 3,2мм.	22,5	0,054	3 615,05
	XMCS 42	850x410x1165	Каркас и полки из ЛДСП т. 18мм., кромки меламиновые. Задняя стенка ЛДСП толщиной 18мм.	26,0	0,052	3 994,27
	XLC 42	425x410x795	Каркас и полки из ЛДСП т. 18мм., кромки меламиновые. Задняя стенка ХДФ т. 3,2мм.	16,6	0,04	2 578,39
	XLCS 42	425x410x795	Каркас и полки из ЛДСП т. 18мм., кромки меламиновые. Задняя стенка ЛДСП толщиной 18мм.	19	0,037	2 868,19

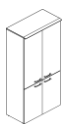
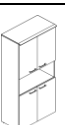
Двери						
	XLD 42-1 (L/R)	422x18x765	Из ЛДСП т. 18мм., кромка ПВХ т. 2мм. по периметру. Ручка-скоба, цвет алюминий.	4,95	0,011	1 351,30
	XLD 42-2	846x18x765		9,9	0,017	2 530,37
	XMD 42-1	422x18x1132	Из ЛДСП т. 18мм., кромка ПВХ т. 2мм. по периметру. Ручка-скоба, цвет алюминий.	6,8	0,016	1 730,52
	XMD 42-2	846x18x1132		13,6	0,024	3 245,76
	XHD 42-1	422x18x1900	Из ЛДСП т. 18мм., кромка ПВХ т. 2мм. по периметру. Ручка-скоба, цвет алюминий.	10,8	0,026	2 581,70
	XHD 42-2	846x18x1900		21,6	0,043	4 868,64
Двери стеклянные						
	XGD 42	1132x422x4	Стекло т. 4мм., - бронза тонированное.	6,1	0,002	1 483,78
	XGD 42-F	200x265x5	Комплект фурнитуры для стеклянной двери.	0,2	0,0003	491,83
	XRG 42-1 (L/R)	1132x422x22	Рамка из алюминия. Стекло т.4мм. - белое матовое (сатинат). Комплект фурнитуры в упаковке.	6,0	0,011	4 734,50
	2_B522, 2_XRG 42	1290x445x50	Ящик - тара из ЛДСП, для перевозки стеклянных дверей XRG 42-1	13,0	0,029	1 177,42
	2_B521, 2_XGD 42	1150x440x40	Ящик - тара из ЛДСП, для перевозки стеклянных дверей XGD 42	9,0	0,020	758,45
Топы						
	WTP 43	432x432x19	Из фрезерованного МДФ т.19мм. В пленке ПВХ.	3,5	0,007	1 184,04
	WTP 85	856x432x19		6,0	0,013	2 257,13
	WTP 128	1282x432x19		9,0	0,019	3 335,18
	WTP 170	1706x432x19		12,0	0,026	4 404,96

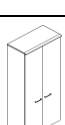
Комплектация шкафов серии WAVE

Двери:	XLD 42 -1(L/R)	дверь низкая	Стёкла:	XRG 42-1 (L/R)	стекло в алюминиевой раме
	XMD 42-1	дверь средняя		XGD 42	стекло бронза тонированное
	XHD 42-1	дверь высокая			

Шкафы широкие

Название	Картинка	Артикул	Кол.	Состоит								Цена	
				Стеллаж	кол.	Дверь	кол.	Стекло+фурнитура	кол.	Топ	кол.		
Шкаф с 1 комплектом глухих малых дверей и топом		WNC 85.5	1	ХНС 85	1	XLD 42-2	1				WTP 85	1	12 070,59
Шкаф комбинированный с топом		WNC 85.2	1	ХНС 85	1	XLD 42-2	1	XGD 42 + XGD 42-F	2		WTP 85	1	16 021,81
Шкаф комбинированный с топом		WNC 85.7	1	ХНС 85	1	XLD 42-2	1	XRG 42-1	2		WTP 85	1	21 539,59
Шкаф с глухими средними и малыми дверьми		WNC 85.3	1	ХНС 85	1	XLD 42-2	1				WTP 85	1	15 316,35
						XMD 42-2	1						
Шкаф с 2-мя комплектами глухих малых дверей и топом		WNC 85.4	1	ХНС 85	1	XLD 42-2	2				WTP 85	1	14 600,96
Шкаф с глухими средними дверьми и топом		WNC 85.6	1	ХНС 85	1	XMD 42-2	1				WTP 85	1	12 785,98
Шкаф с глухими дверьми и топом		WNC 85.1	1	ХНС 85	1	XHD 42-2	1				WTP 85	1	14 408,86
Шкаф с глухими малыми дверьми и топом		WMC 85.3	1	ХМС 85	1	XLD 42-2	1				WTP 85	1	9 863,14
Шкаф с глухими средними дверьми и топом		WMC 85.1	1	ХМС 85	1	XMD 42-2	1				WTP 85	1	10 578,53
Шкаф со стеклянными дверьми и топом		WMC 85.2	1	ХМС 85	1			XGD 42 + XGD 42-F	2		WTP 85	1	11 283,99
Шкаф со стеклянными дверьми в алюминиевой рамке с топом		WMC 85.7	1	ХМС 85	1			XRG 42-1	2		WTP 85	1	16 801,77
Шкаф с глухими малыми дверьми и топом		WLC 85.1	1	ХЛС 85	1	XLD 42-2	1				WTP 85	1	8 382,68

Гардероб

Название	Картинка	Артикул	Кол.	Состоит								Цена	
				каркас	кол.	дверь	кол.	Стекло+фурнитура	кол.	Топ	кол.		
Гардероб		WCW 85	1	XCW 85-1	1	XHD 42-2	1				WTP 85	1	13 746,46



Компоновки элементов

Оперативная мебель WAVE

Комбинация №1

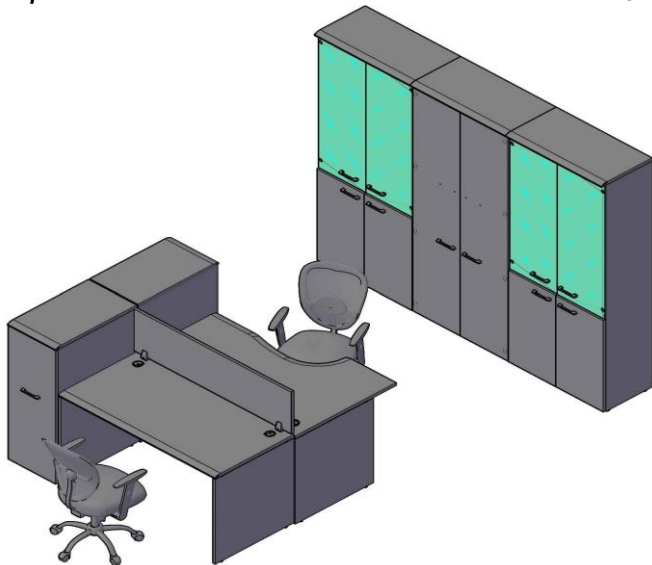

Цена: 90 420,91

Наименование/Артикул	Цена
Стол письменный WST 147	8 924,18
Стол эргономичный WCET 149 (L)	10 470,89
Экран XFP 143	3 265,63
Тумба с выдвижной секцией WDMS 720	10 934,57
Каркас шкафа высокого XHC 85	7 283,09
Каркас гардероба XCW 85-1	6 620,69
Каркас шкафа высокого XHC 85	7 283,09
Двери низкие XLD 42-2	2 530,37
Двери низкие XLD 42-2	2 530,37
Двери высокие XHD 42-2	4 868,64
Дверь стеклянная в AL-рамке XRG 42-1	4 734,50
Дверь стеклянная в AL-рамке XRG 42-1	4 734,50
Дверь стеклянная в AL-рамке XRG 42-1	4 734,50
Дверь стеклянная в AL-рамке XRG 42-1	4 734,50
Топ WTP 85	2 257,13
Топ WTP 85	2 257,13
Топ WTP 85	2 257,13

Оперативная мебель WAVE

Комбинация №2

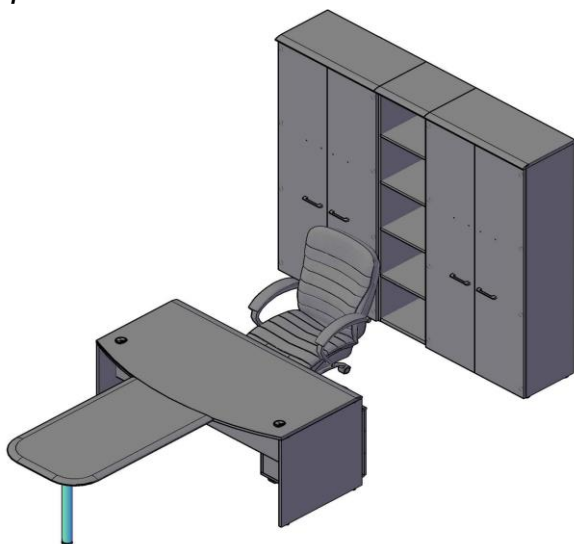

Цена: 56 946,54

Наименование/Артикул	Цена
Стол руководителя WET 469	11 406,53
Брифинг-приставка WB 127	6 095,74
Тумба мобильная WMC-3D	7 526,52
Каркас гардероба XCW 85-1	6 620,69
Каркас шкафа высокого XHC 85	7 283,09
Каркас шкафа узкого высокого XHC 42	2 578,39
Двери высокие XHD 42-2	4 868,64
Двери высокие XHD 42-2	4 868,64
Топ WTP 85	2 257,13
Топ WTP 43	1 184,04
Топ WTP 85	2 257,13

Оперативная мебель WAVE

Комбинация №3

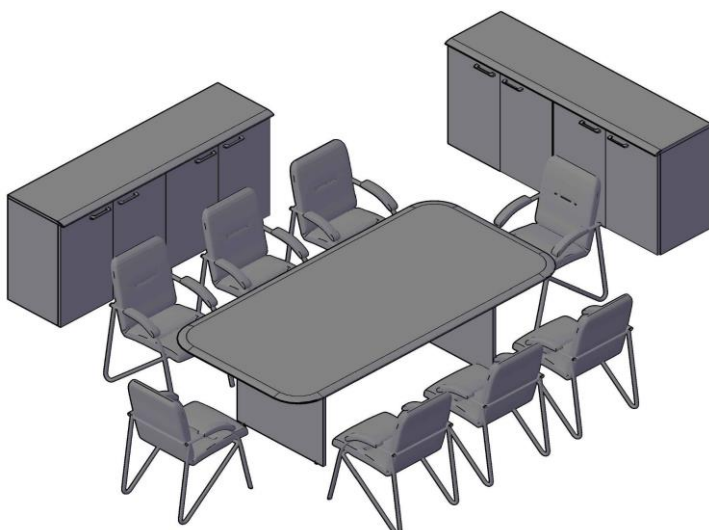

Цена: 50 430,19

Наименование/Артикул	Цена
Конференц-стол WOCT 220	17 118,07
Каркас шкафа низкого XLC 85	3 595,18
Каркас шкафа низкого XLC 85	3 595,18
Каркас шкафа низкого XLC 85	3 595,18
Каркас шкафа низкого XLC 85	3 595,18
Двери низкие XLD 42-2	2 530,37
Двери низкие XLD 42-2	2 530,37
Двери низкие XLD 42-2	2 530,37
Двери низкие XLD 42-2	2 530,37
Топ WTP 170	4 404,96
Топ WTP 170	4 404,96